



L'expérience en mouvement



BANDES
TRANSPORTEUSES
MADE IN
FRANCE

BANDES TRANSPORTEUSES



BANDES
TECHNIQUES
MADE IN
FRANCE



Conscient des enjeux liés au respect de l'environnement, Reveyron souhaite que nous agissions ensemble pour réduire la consommation de papier. Toutes nos fiches techniques sont téléchargeables sur notre site web www.reveyron.com. N'imprimez que ce qui vous est indispensable. Merci de votre contribution.



Sommaire

- P. 4 L'entreprise
- P. 6 Codification / Tolérances / Normes
- P. 8 Bandes en Polyuréthane
- P. 10 Gamme Securev
- P. 12 Gamme Securev+
- P. 14 Bandes PVC
- P. 16 Bandes à maille
- P. 18 Bords de contenance Compart™
- P. 20 Tasseaux
- P. 22 Guides / Profils
- P. 24 Doigts / Ondes
- P. 26 Jonctions / Matériels
- P. 29 Questionnaire de détermination



247 route du Mas Rillier – Les Echets – F-01706 MIRIBEL Cedex – France
Tél. : +33 4 78 91 81 01 – Fax : +33 4 78 91 05 09
www.reveyron.com – info@reveyron.com



- 1926 : Création de la société Reveyron spécialisée dans le tissage mécanique
- 1958 : Fabrication des premières bandes transporteuses Reveyron
- 1968 : Déménagement dans la Zone Industrielle des Echets
- 1980 : Investissement dans la Recherche et le Développement de l'enduction des bandes en polyuréthane
- 1981 : Agrandissement des locaux et création d'un atelier de mécanique dédié aux convoyeurs courbes
- 1990 : Création d'un troisième atelier dédié à la fabrication et à la découpe des bandes transporteuses en PU et PVC
- 2004 : Renouvellement du parc machines
- 2011 : Agrandissement des locaux et de l'atelier de fabrication

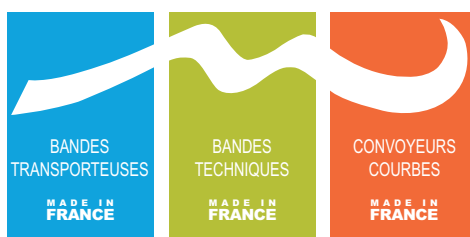

[Conception des bandes

Recherche et Développement

Notre service R&D crée chaque année de nouvelles bandes pour répondre aux besoins de nos clients.

Il peut agir sur les paramètres suivants :

- Les polymères et la couleur
- L'épaisseur des revêtements et des entre plis
- L'aspect du revêtement supérieur
- Les tissus et leurs résistances



Production

Notre outil de production et notre structure nous autorisent une grande flexibilité et technicité de nos bandes.

- Nous fabriquons sur mesure un large éventail de bandes PU, à partir de 100 ml, et jusqu'à 2500 mm de large.
- Notre procédé d'enduction assure une parfaite adhésion entre les plis.
- Notre système de tension spécifique garantit une stabilité dimensionnelle parfaite de la bande.

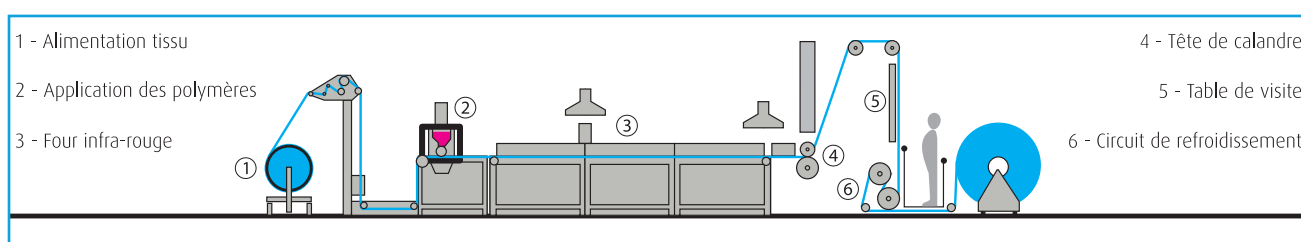

Laboratoire d'essais

Notre banc de traction universel nous permet de mesurer :

- L'élasticité et l'adhérence entre les plis
- La résistance à l'allongement et à la rupture



[Explication d'une Référence

2
PUR
B
20
H
C
W

Nombre de plis

Matière

Couleur

Epaisseur du revêtement supérieur en 1/100 de mm

Information complémentaire sur le revêtement supérieur

Code tissu

Information complémentaire sur la face inférieure

2 PUR B 20 H / C W

Référence

Nombre de plis	Matière	Couleur
1 : 1 pli 2 : 2 plis 3 : 3 plis	PUR : Polyuréthane TPU T : PVC SI : Silicone / PU VS : Silicone	B : Blanc X : Bleu V : Vert I : Incolore G : Blanc résistant aux graisses (PVC) N : Noir

Information complémentaire sur le revêtement supérieur	Code tissu	Information complémentaire sur la face inférieure
HR : Profil positif « grain de riz » D : Profil diamant H : Revêtement mat, dur STR : Profil strié longitudinalement GRIP : Profil nid d'abeille MINIGRIP : Profil losange AS : Antistatique	F : Flexible 120 N/mm C : Rigide antistatique 80 N/mm E : Rigide 80 N/mm L : Très rigide 125 N/mm LC : Très rigide 125 N/mm 5C : "Extra" rigide 80 N/mm	W : Tissu imprégné HR : Profil positif "grain de riz" S : Tissu silencieux D : Profil diamant 0 : Tissu non-traité

[Tolérances générales

suivant norme ISO 15147:1999(F)

Pour bande fermée sans fin
ou "préparée pour sans fin"

LONGUEUR DE BANDE		TOLÉRANCE
de	jusqu'à	
0,5 m	2 m	±10 mm
2 m	7 m	±20 mm
7 m	100 m	±0,3% Lg bande

Tolérances admises suivant
la largeur découpée

LARGEUR DE BANDE		TOLÉRANCE
de	jusqu'à	
0 mm	200 mm	±1 mm
200 mm	600 mm	±2 mm
600 mm	1000 mm	±4 mm
1000 mm	2000 mm	±6 mm
2000 mm	3000 mm	±7 mm

[Les normes alimentaires

Toutes les bandes transporteuses TPU et accessoires 100% TPU Reveyron sont conformes à la réglementation européenne pour le contact alimentaire, selon la norme CE/1935/2004 et le règlement UE/10/2011.

Ils ont subi avec succès les tests de migrations globales et spécifiques pour les cinq classes de simulants.

Pour plus d'informations, contactez-nous.



CE/1935/2004

Règlement concernant les matériaux et objets destinés à entrer en contact avec des denrées alimentaires. Il définit les objectifs à respecter.

Dans son ANNEXE I, il liste le groupe des matières plastiques comme étant soumises à des mesures spécifiques décrites dans le règlement UE/10/2011.

UE/10/2011

Règlement concernant les matériaux et objets en matières plastiques destinés à entrer en contact avec des denrées alimentaires.

Il remplace depuis le 01/05/2011 la directive 2002/72/CE avec une période de transition qui prend fin le 31/12/2015*. Il définit la notion de matières plastiques, précise la liste des substances autorisées pour la fabrication de matière plastique (liste positive), mentionne les limites de migration globale, les limites de migrations spécifiques pour certains monomères ou substances, et les modalités de contrôles de ces limites.

Ce règlement fait office de référentiel pour les fabricants de bandes transporteuses légères. Il est régulièrement complété par d'autres règlements.

**Cette période transitoire autorise jusqu'au 31/12/2015 des documents relatifs aux essais de migrations basés sur les modalités définies dans la directive 82/711/CEE.*

L'engagement Reveyron

- Veille normative continue
- Formation de l'équipe technique et commerciale par des spécialistes
- Obtention d'un engagement écrit de la part de nos fournisseurs
- Réalisation des essais de migrations globales et spécifiques auprès d'un laboratoire indépendant, accrédité COFRAC* sur toute notre gamme TPU

**COFRAC : Comité français d'accréditation des laboratoires, organisme certificateur et d'inspection*

[Bandes en Polyuréthane

Référence	Nb de plis	Dureté (ShA)	Ep. Totale (mm)	Ep. revêtement (mm)	Résistance à la Rupture (N/mm)	Résistance à 1% allongement (N/mm)	Ø mini d'enroulement (mm)	Ø mini d'inflexion (mm)	Températures admissibles des Produits	Rigide	Flexible	Finition mate	Antistatique	Tissu imprégné	Alimentaire
1PURB25/CW	1	85	0,70	0,25	60	5	6	20	-40°C +90°C	✓			✓	✓	✓
1PURB25/EW	1	85	0,70	0,25	60	5	6	20	-40°C +90°C	✓				✓	✓
1PURB25H/CW	1	92	0,70	0,25	60	5	8	20	-40°C +90°C	✓		✓	✓	✓	✓
1PURB55/LCW	1	85	1,15	0,55	90	7	5*	20	-40°C +90°C	✓			✓	✓	✓
1PURB65/FW	1	85	1,30	0,65	90	7	10	20	-40°C +90°C		✓			✓	✓
1PURB55HR/LW	1	85	1,15	0,60	90	7	8	20	-40°C +90°C	✓				✓	✓
2PURI0/CW	2	-	1,10	0	120	10	12	30	-40°C +90°C	✓			✓	✓	
2PURB20/CW	2	85	1,30	0,20	120	10	10	40	-40°C +90°C	✓			✓	✓	✓
2PURB20/EW	2	85	1,30	0,20	120	10	10	40	-40°C +90°C	✓				✓	✓
2PURB20H/CW	2	92	1,30	0,20	120	10	12	40	-40°C +90°C	✓		✓	✓	✓	✓
2PURB25I/FW	2	85	1,60	0,25	200	12	40	60	-40°C +90°C		✓	✓		✓	✓
2PURB35H/CW	2	92	1,60	0,35	120	10	25	50	-40°C +90°C	✓		✓	✓	✓	✓
2PURB60/LCW	2	85	2,30	0,60	180	13	60	100	-40°C +90°C	✓			✓	✓	✓
2PURB90/LW	2	85	3,10	0,90	200	13	80	110	-40°C +90°C	✓				✓	✓
2PURB25/EHR	2	85	1,80	0,25	120	11	25	45	-40°C +90°C	✓		✓			✓
2PURB40/LHR	2	85	2,30	0,40	200	14	50	70	-40°C +90°C	✓		✓			✓
2PURB100/LHR	2	85	3,40	1,00	180	13	100	160	-40°C +90°C	✓		✓			✓
3PURB170/LHR	3	92	5,00	1,70	300	18	180	240	-40°C +90°C	✓		✓			✓
1PURX25MAT/CW	1	85	0,70	0,25	60	5	6	20	-40°C +90°C	✓		✓	✓	✓	✓
1PURX55/LCW	1	85	1,15	0,55	90	7	5*	20	-40°C +90°C	✓			✓	✓	✓
1PURX60HR/LCW	1	92	1,20	0,60	90	7	8	20	-40°C +90°C	✓			✓	✓	✓
1PURXD30/EW	1	85	1,00	0,60	60	5	10	20	-40°C +90°C	✓				✓	✓
2PURX0X/CXW	2	-	1,10	0	120	10	12	30	-40°C +90°C	✓			✓	✓	✓
2PURX20/CW	2	85	1,30	0,20	120	10	8	20	-40°C +90°C	✓			✓	✓	✓
2PURX30/EW	2	92	1,40	0,30	120	10	12	40	-40°C +90°C	✓		✓		✓	
2PURX60/LCW	2	85	2,40	0,60	180	13	60	80	-40°C +90°C	✓			✓	✓	✓
2PURXD/CW	2	92	1,70	0,60	120	10	35	50	-40°C +90°C	✓			✓	✓	✓
2PURX25/EHR	2	92	1,80	0,25	120	11	25	45	-40°C +90°C	✓		✓			✓
2PURX30/FHR	2	92	2,30	0,30	180	14	60	80	-40°C +90°C		✓	✓			✓
2PURX90/LHR	2	92	3,40	0,90	180	13	100	160	-40°C +90°C	✓		✓			✓
2PURI75/LCW	2	92	2,35	0,75	170	13	70	100	-40°C +90°C	✓		✓	✓	✓	✓
2PURI75I/LCW -2500	2	92	2,35	0,75	230	11	70	100	-40°C +90°C	✓		✓	✓	✓	✓
2PURI160I/LW	2	92	4,00	1,60	200	13	130	180	-40°C +90°C	✓		✓		✓	✓
2PURN160I/LCW	2	92	4,00	1,60	200	11	130	180	-40°C +90°C	✓		✓	✓	✓	
2PURV20/CW	2	92	1,30	0,20	120	10	12	40	-40°C +90°C	✓		✓	✓	✓	
2PURV30/LCW	2	92	1,80	0,30	170	13	40	60	-40°C +90°C	✓		✓	✓	✓	
2PURV45/5C	2	92	2,15	0,45	150	10	50	80	-40°C +90°C	✓		✓	✓	✓	

Pour chaque référence, une fiche technique donne les indications complètes et les données de jonctionnement.
Données valables pour une température de 20°C. Fiches disponibles sur www.reveyron.com.

*Angle maxi 135°

[Applications



1PURB55HR/LW

Bandes structurées

2 structures de faces porteuses disponibles :

- Profil positif : [HR] – grain de riz
- Profil négatif : D – diamant

Utilisation des bandes à profil positif [HR] pour :

- Un détachement facile des produits
- Un nettoyage aisé
- Un grainage des produits



3PURB170/LHR

Bandes à grande stabilité dimensionnelle

Bandes accessorisées pour assurer un débit et un bon détachement des produits grâce à une :

- Planéité parfaite
- Très haute résistance à l'allongement
- Très bonne rigidité transversale

Exemple d'application d'une bande PU sur convoyeur col de cygne avec une inclinaison à 76° (tasseaux inclinés h. 80 mm et bords « Compartis » h. 100 mm).



2PURI160/LW

Bandes de process

Bandes avec un revêtement supérieur important : de 0,45 à 1,70 mm.

- Très haute résistance à la coupure
- Très haute résistance mécanique
- Très haute résistance à l'abrasion
- Transport de charges lourdes
- Très bonne rigidité transversale

Les bandes Securev répondent à vos exigences en termes d'hygiène et de sécurité en milieu alimentaire. **Protection contre toute contamination. Facilité de nettoyage. Durée de vie accrue.**

Risques bactériologiques maîtrisés

La bande Revpro : 100% polyuréthane **double revêtement**. Étanche et non poreuse. Equipée d'une armature textile en polyester.

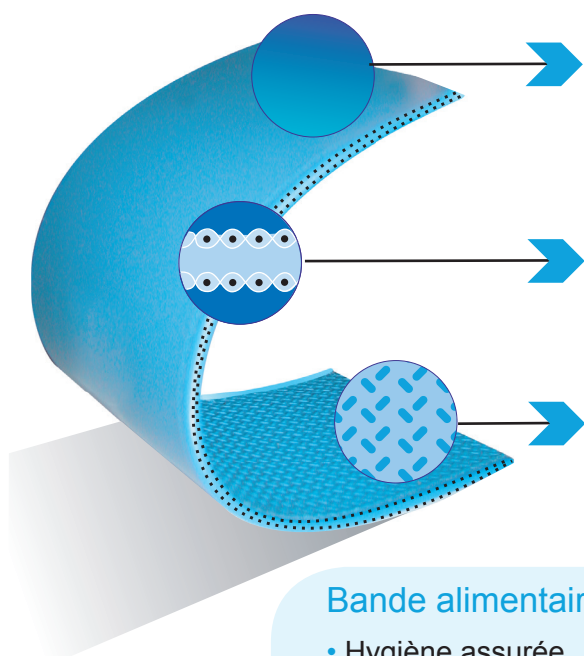

100% PU, non poreux et inerte

- 100% adapté au contact alimentaire CE et FDA*

Armature textile en 100% polyester, multiplis

- Très grande stabilité dimensionnelle
- Rigidité transversale
- Adaptée pour tout type de convoyage : transfert de petits produits, transport de charges lourdes.
- Fonctionnement sur convoyeurs : à rouleaux, en auge, sur sole de glisse, col de cygne ...

Structure positive [HR] de forme arrondie

- Facilement nettoyable
- Démarrage facile en milieu humide
- Détachement facile de tout résidu

Bande alimentaire Revpro :

- Hygiène assurée
- Nettoyage facile
- Durée de vie accrue
- Protection de la carcasse textile polyester

Revpro	Plis	ShA	mm	mm	N/mm	K1%	ømm	ømm
2PURB25/EHR	2	85	1.80	0.25	120	11	25	45
2PURB40/LHR	2	85	2.30	0.40	200	14	50	70
2PURB100/LHR	2	85	3.40	1.00	180	13	100	160
3PURB170/LHR	3	92	5.00	1.70	300	18	180	240
2PURX25/EHR	2	92	1.80	0.25	120	11	25	45
2PURX30/FHR	2	92	2.30	0.35	180	14	60	80
2PURX90/LHR	2	92	3.40	0.90	200	13	100	160

Données valables pour une température de 20°C.
Disponible en largeur maxi de 2000 mm.

* Tests de migrations effectués avec succès selon les règlements CE/1935/2004 et UE/10/2011.

Sécurité renforcée

Pour renforcer la sécurité et la longévité des bandes Revpro, celles-ci sont équipées de **bords TPU soudés en rives**. Vous obtenez ainsi un matériau monobloc hermétique aux agressions extérieures.

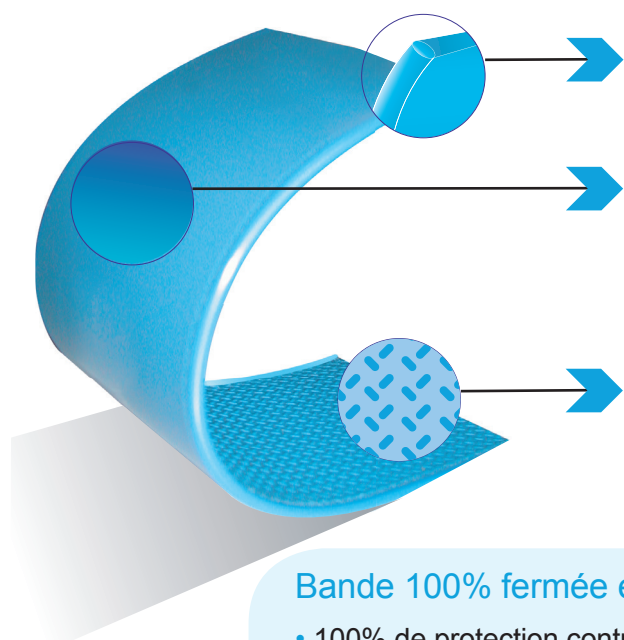

Bords soudés [FPS] en TPU

- Protection contre toute contamination

100% PU, non poreux et inerte

- 100% adapté au contact alimentaire CE et FDA*

Structure positive [HR] de forme arrondie

- Facilement nettoyable
- Démarrage facile en milieu humide
- Détachement facile de tout résidu

Bande 100% fermée et étanche Revtop :

- 100% de protection contre les graisses, liquides et contaminants
- Evite toute pénétration au cœur de la bande
- Hermétique aux agressions bactériologiques et autres micro-organismes

Revtop	Plis	ShA	mm	mm	N/mm	K1%	ømm	ømm
2PURB25/FPS	2	85	1.80	0.25	120	11	25	45
2PURB40/FPS	2	85	2.30	0.40	200	14	50	70
2PURB100/FPS	2	85	3.40	1.00	180	13	100	160
3PURB170/FPS	3	92	5.00	1.70	300	18	180	240
2PURX25/FPS	2	92	1.80	0.25	120	11	25	45
2PURX30/FPS	2	92	2.30	0.35	180	14	60	80
2PURX90/FPS	2	92	3.40	0.90	200	13	100	160

Données valables pour une température de 20°C.
Disponible en largeur maxi de 1500 mm.

* Tests de migrations effectués avec succès selon les règlements CE/1935/2004 et UE/10/2011.

Le + : La bande Securev pour les convoyeurs à entraînement positif.
Les bandes Securev+ sont équipées d'une courroie de transmission TPU, armée Kevlar®*.

Courroie de transmission :

- 25T10 TPU armée Kevlar®*
- Largeur : 25 mm, pas : 10 mm**

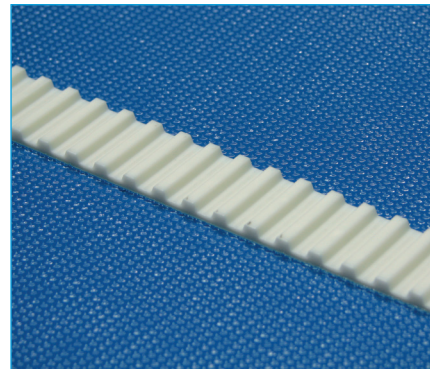

Pignon :

- Denture spécifique Reveyron
- Largeur : 28 mm
- Diamètre extérieur de 60 à 200 mm
- Matière : Inox, Nylon ou Aluminium
- Montage direct sur arbre d'entraînement par frette de serrage, alésage ou trou carré.

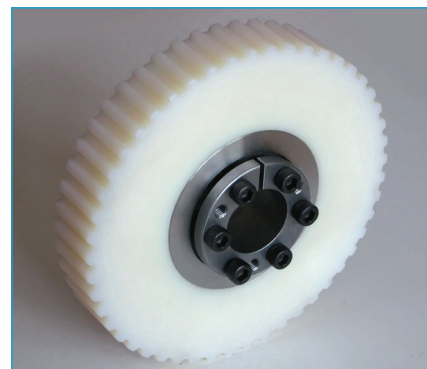

Bande **securev**® :

- Largeur maximale de la bande : 1000 mm
- 100% PU, homologuée CE et FDA***, non poreux et inerte
- Armature textile en 100% polyester, multiplis
- Structure positive [HR] de forme arrondie

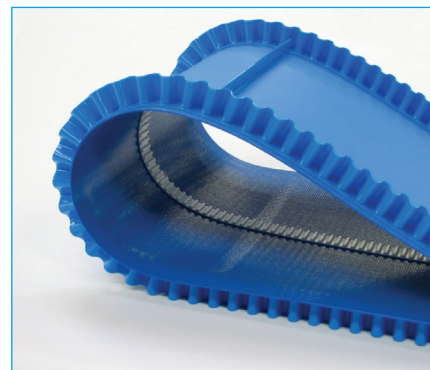

* Kevlar est une marque Dupont de Nemours

** Avant soudure sur la bande

*** Tests de migrations effectués avec succès selon les règlements CE/1935/2004 et UE/10/2011.

La bande à entraînement positif 25T10
Securev+ garantit :

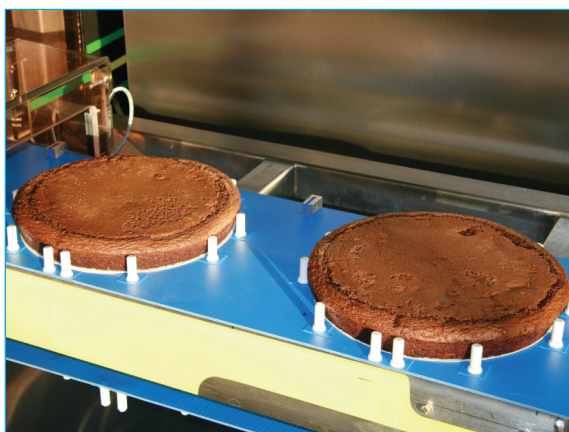

- Un entraînement et un guidage optimum, sans patinage
- Un fonctionnement au pas à pas : indexage
- Le positionnement précis des produits transportés
- Un faible allongement
- La maîtrise des risques bactériologiques
(Voir p.10-11 gamme Securev)

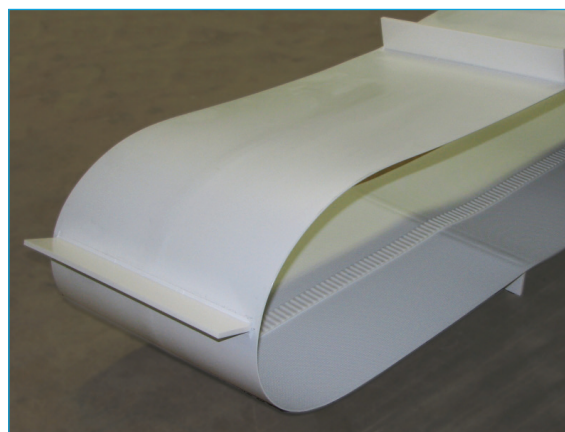

2PURX90/LHR

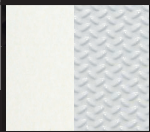

2PURB40/LHR

Securev+	Plis	ShA	mm	mm	N/mm	K1%	ømm
	2PURB40/LHR	2	85	2.30	0.40	200	60
	2PURB100/LHR	2	85	3.40	1.00	180	100
	3PURB170/LHR	3	92	5.00	1.70	300	200
	2PURX30/FHR	2	92	2.30	0.35	180	60
	2PURX90/LHR	2	92	3.40	0.90	200	100

Disponible également en Revtop avec les bords soudés [FPS].

Données valables pour une température de 20°C.

Disponible en largeur maxi 1000 mm.

[Bandes PVC et Silicone

RÉFÉRENCE	Nb de plis	Dureté (Sh.A)	Epaisseur Totale (mm)	Epaisseur revêtement (mm)	Résistance à la Rupture (N/mm)	Résistance à 1% d'allongement (N/mm)	Diamètre mini d'enroulement (mm)	Diamètre mini d'inflexion (mm)	Températures admissibles des Produits	Rigide	Flexible	Finition mate	Antistatique	Tissu silencieux	Tissu imprégné	Alimentarité*
2TG50/EW	2	73	2.00	0.50	130	7	30	50	-5°C +90°C	✓					✓	✓
2TG70/LW	2	73	2.60	0.70	160	7	50	60	-5°C +90°C	✓					✓	✓
2TG60/ED	2	74	3.10	0.60	150	8	60	60	-5°C +80°C	✓						✓
3TG100AS/LW	3	74	4.20	1.00	300	11	90	110	-5°C +80°C	✓		✓			✓	✓
2TX50/EW	2	78	2.00	0.50	150	7	30	50	-5°C +90°C	✓					✓	✓
2TX70/LW	2	73	2.80	0.70	150	7	50	60	-5°C +90°C	✓		✓			✓	✓
2TX60/LD	2	78	3.10	0.60	150	7	60	70	-5°C +90°C	✓		✓				✓
2TV50/C0	2	80	2.00	0.50	150	10	30	50	-5°C +90°C	✓					✓	
2TV50H/CW	2	90	2.00	0.50	150	7	30	50	-5°C +90°C	✓		✓	✓		✓	
2TV70/LC0	2	80	2.60	0.70	200	11	60	100	-5°C +90°C	✓		✓	✓			
2TV70AS/LD	2	74	2.70	0.70	200	12	50	60	-5°C +90°C	✓		✓	✓			
3TV100AS/LW	3	74	4.00	1.00	300	15	90	100	-5°C +90°C	✓		✓	✓		✓	
3TV105/LD	3	78	4.20	1.00	250	11	100	100	-5°C +90°C	✓						
2T0-N/LsCW	2	-	2.20	0	160	7	70	80	-5°C +90°C	✓			✓	✓	✓	
2TN55/LsCW	2	78	2.20	0.55	200	9	40	60	-5°C +90°C	✓		✓	✓	✓	✓	
MINIGRIP/S	2	45	2.70	0.80	200	8	50	60	-5°C +60°C	✓				✓		
GRIP-V/L0	2	55	5.40	4.20	200	12	35	55	-5°C +90°C	✓						
2TVSTR/LCW	2	35	3.00	1.20	180	6	50	60	-5°C +80°C	✓			✓		✓	
Silicone 2SI30/E0	2	40	1.50	0.30	120	8	35	55	-25°C +110°C	✓						
Silicone VS292	2	64	1.10	0.30	130	5	30	50	-50°C +200°C		✓				✓	✓

Nouveauté : Certaines références sont disponibles en largeur 3 mètres. Nous consulter.

Pour chaque référence, une fiche technique donne les indications complètes et les données de jonctionnement. Données valables pour une température de 20° C. Fiches disponibles sur www.reveyron.com

* Certificats d'alimentarité, selon les législations en vigueur, valables dans certaines conditions. Nous consulter.

[Applications



2TG60/ED

Bandes avec tissu protégé

Les bandes 2TG60/ED, 2TX60/LD, 2TV70AS/LD et 3TV105/LD présentent l'avantage de ne pas avoir de tissu apparent. La face lisse dessus, et la face grainée pointes de diamant (ou pyramide inversée) dessous en font des bandes aptes pour une utilisation en milieu humide.

Les applications principales pour ces bandes se trouvent en milieu agricole (fruits et légumes, bandes à vendanges, enlisage...).



VS292

Bande résistante aux températures extrêmes

Bande en silicone avec un tissu en fibre de verre, adaptée spécialement aux applications en températures extrêmes. La VS292 peut travailler dans les process de surgélation jusqu'à -50°C, ou à la sortie de fours de cuisson à +200°C.



2TVSTR/LCW

Bandes structurées

- GRIP
- MINIGRIP
- STRIE

Utilisation de bandes avec un revêtement strié longitudinalement pour un convoyage incliné jusqu'à 50° (selon le produit transporté). Idéal pour le transport de cartons, caisses, papier et vrac léger.

[Bandes à maille en Polyester

Ces bandes transporteuses sont réalisées à partir de tissus polyester dont les fils de chaîne et trame sont des mono-filaments. En faisant varier le nombre, le diamètre ou l'espacement de ces fils, il est possible de modifier le vide de maille et donc la perméabilité du tissu.

Ces bandes sont principalement destinées à la filtration, l'égouttage, le séchage de produits divers en continu.

Maille :

- Ø mono-filaments de 0.9 à 1.2 mm
- Nombre de fils/cm de 2 à 5.2
- Perméabilité de l'air : de 5000 L/m²/s. à 200 Pa, à 10000 L/m²/s. à 100 Pa
- Résistance à la rupture de 55 à 180 daN/cm
- **Ø minimum d'enroulement : 100 mm** (sans accessoires)
- Largeur standard jusqu'à 1500 mm
- Grandes largeurs disponibles sur demande
- **Certifiée alimentaire CE et FDA**



Renforts :

- Armés d'une carcasse textile
- Face inférieure structurée
- Renforts latéraux : en PVC de 30 à 70 mm de large
- Renforts d'embouts : en PVC de 40 ou 60 mm de large selon la finition
- Jonction de la bande transporteuse par agrafes inox ou plastiques, ou par dents de scie simples

Équipement possible avec :



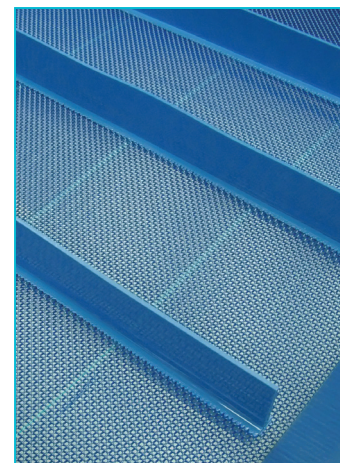

- Bords de contenance Compart
- Guides et profils latéraux
- Tasseaux
- Doigts en polyuréthane blanc





Les bandes à maille Reveyron garantissent :

- Une bonne stabilité dimensionnelle
- Une forte résistance mécanique
- Une mise sous tension facile

	Référence	Vides de maille (mm)	Charge de rupture (daN/cm)
	MA1.1x1.1/XX	1.1 x 1.1	180
	MA2x2/XX	2 x 2	125
	MA3x3/XX	3 x 3	125
	MA3.6x4/XX	3.6 x 4	125

[Bords de contenance Compart™

Produit phare de notre gamme d'accessoires, le bord de contenance « Compart™ » est depuis longtemps une référence dans le domaine de la manutention légère. Particulièrement facile à mettre en place, il est disponible en différentes hauteurs et coloris (blanc, bleu, vert).

Description du Compart™ :

- Matériau en 100% PU, non poreux
- Très grande résistance à la coupure
- Fonctionnement sur brin de retour possible
- Utilisation dans des applications contraignantes à fortes sollicitations mécaniques
- **100% adapté contact alimentaire CE et FDA***
- Pied 100% thermo-soudable sur bandes PVC et PU

Simplicité de pose et de manutention :

- Finition des jonctions sur site facilitée
- Pose propre et précise à air chaud ou encollage
- Très bonne tenue dans le temps
- Conditionnement en rouleau de 100 m en touret de bois

Applications :

Les bandes à Compart™ apportent les solutions suivantes :

- Convoyage en inclinaison : droit ou en col de cygne, jusqu'à 80° avec tasseaux
- Convoyage à l'horizontale : transport de vrac et d'objets de dimensions variées
- Sur mesure : bandes équipées de multiples bords de contenance pour l'industrie du recyclage.

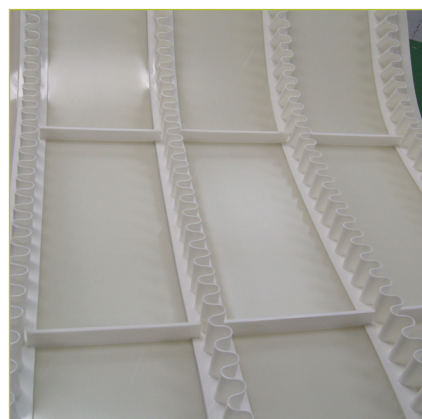

* Tests de migrations effectués avec succès selon les règlements CE/1935/2004 et UE/10/2011.

Type	Couleur			Hauteur (mm)	Ø d'enroulement minimum (mm)	Largeur du pied (mm)	Largeur de l'onde (mm)	Dimensions (mm)				Poids (kg/m)	Dureté (ShA)
	Blanc	Bleu	Vert					A	B	C	D		
Compart 20	○	●	●	20	40	30	20	5	25	2,5	23	0,17	85
Compart 30	○	●	●	30	60	30	20	5	25	2,5	23	0,22	85
Compart 40	○	●	●	40	80	30	20	5	25	2,5	23	0,27	85
Compart 50	○	●	●	50	90	60	34	13	47	2,5	40	0,33	85
Compart 60	○	●	●	60	110	60	34	13	47	2,5	40	0,37	85
Compart 80	○	●	●	80	140	60	34	13	47	2,5	40	0,53	85
Compart 100	○	●	●	100	180	70	34	18	52	3	40	0,63	85

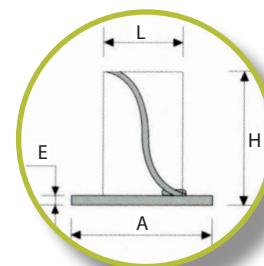
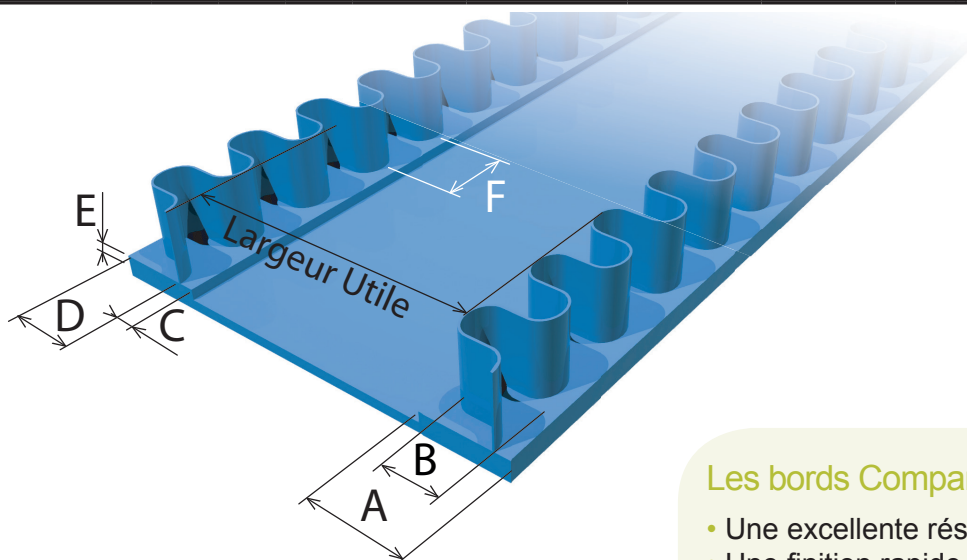

Les bords Compart™ assurent :

- Une excellente résistance mécanique
- Une finition rapide de la jonction sur site
- Une conformité alimentaire CE et FDA

Exemples de pose avec tasseaux

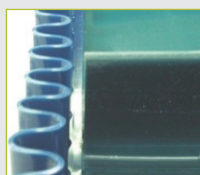

Pose standard



Pose de tasseaux tangents à l'onde du Compart™







Pose de tasseaux jointifs au fond des ondes du Compart™



Nos Compart sont aussi disponibles en d'autres matériaux : Polyoléfine (pour l'industrie du tabac), ou Polyester. Nous pouvons également réaliser des Compart PU en coloris spécifiques (par exemple : vert pomme).

[Tasseaux PU



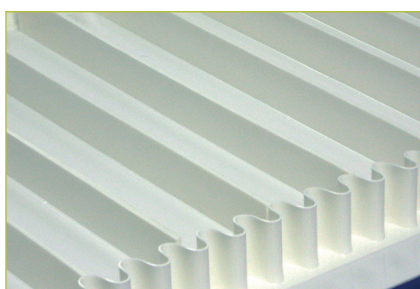
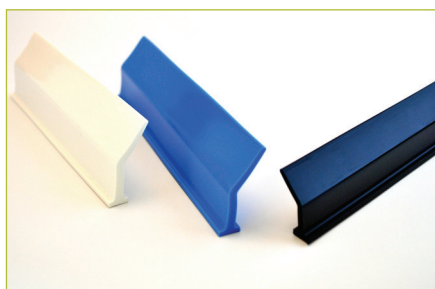

Pour tasseaux trapézoïdaux et rectangulaires : voir page 23

	Type	Matière	Couleur			Dureté (Sh.A)	Ø d'enroulement minimum (mm)	Dimensions (mm)		Poids (g/m)
			Blanc	Bleu	Vert			b	h	
	RH30U	PU	○		●	76	100	30	30	380
	RH40U	PU	○		●	76	100	30	40	450
	RH50U	PU	○		●	76	110	30	50	700
	RH60U	PU	○		●	76	120	30	60	950
	RH80U	PU	○			76	120	30	80	1000
	T20 PUR	PUR	○	●	●	92	50	8	20	90
	T30 PUR	PUR	○	●	●	92	50	10	30	150
	T40 PUR	PUR	○	●	●	92	50	10	40	200
	T50 PUR	PUR	○	●	●	92	50	10	50	300
	T60 PUR	PUR	○	●	●	92	50	10	60	350
	TI30 PUR	PUR	○	●	●	85	50	10	30	175
	TI40 PUR	PUR	○	●	●	85	50	10	40	220
	SP20PUR6	PUR	○	●	●	85	80	6	20	145
	SP30PUR6	PUR	○	●	●	85	80	6	30	215
	SP40PUR6	PUR	○	●	●	85	80	6	40	290
	SP50PUR6	PUR	○	●	●	85	80	6	50	360
	SP60PUR6	PUR	○	●	●	85	80	6	60	430
	SP80PUR6	PUR	○	●	●	85	80	6	80	570
	SP100PUR6	PUR	○	●		85	80	6	100	740
	SP20PUR10	PUR	○	●		85	120	10	20	240
	SP30PUR10	PUR	○	●		85	120	10	30	360
	SP40PUR10	PUR	○	●		85	120	10	40	480
	SP50PUR10	PUR	○	●		85	120	10	50	600
	SP60PUR10	PUR	○	●		85	120	10	60	720
	SP80PUR10	PUR	○	●		85	120	10	80	960
	SP100PUR10	PUR	○	●		85	120	10	100	1210

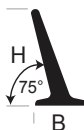

[Tasseaux PVC

La programmation de nos machines Hautes Fréquences offre une grande efficacité dans la réalisation de la commande client.

	Type	Matière	Couleur			Dureté (Sh.A)	Ø d'enroulement minimum (mm)	Dimensions (mm)		Poids (g/m)
			Blanc	Bleu	Vert			b	h	
	RH30	PVC	○		●	67	90	30	30	380
	RH40	PVC	○		●	67	90	30	40	450
	RH50	PVC	○	●	●	67	100	30	50	700
	RH60	PVC	○		●	67	110	30	60	950
	RH80	PVC	○	●	●	67	110	30	80	1000
	RH100	PVC	○		●	67	110	30	100	1400
	T20	PVC	○		●	60	60	20	20	180
	T30	PVC	○	●	●	60	80	24	30	350
	T40	PVC	○	●	●	60	80	24	40	430
	T50	PVC	○		●	60	100	28	50	630
	T60	PVC	○	●	●	60	100	28	60	790
	T75	PVC	○	●	●	60	120	32	75	1100
	T100	PVC	○	●	●	67	120	32	100	1500
	TM 50	PVC			●	-	80	-	50	650
	TM 60	PVC			●	-	80	-	60	780
	TM 75	PVC			●	-	80	-	75	975
	TMI 50	PVC			●	-	80	-	50	650
	TMI 60	PVC			●	-	80	-	60	780
	TMI 75	PVC			●	-	80	-	75	975

(TM & TMI : tasseaux renforcés blanc ou bleu sur demande)

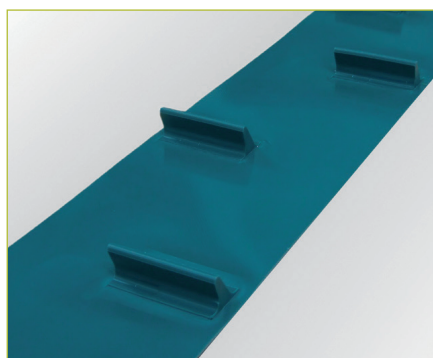

[Guides et Profils

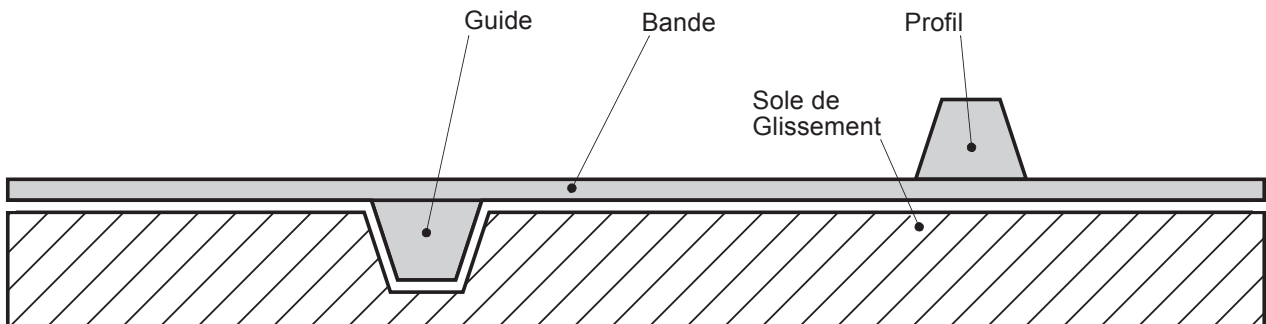

Les **guides** servent au bon défilement de la bande transporteuse en cas d'efforts transversaux. Les **profils** peuvent jouer le rôle de bords de contenance (pour le transport de produits en vrac). Ils peuvent servir de guidage pour les convoyeurs à simple ou double inflexion («cols de cygne»).

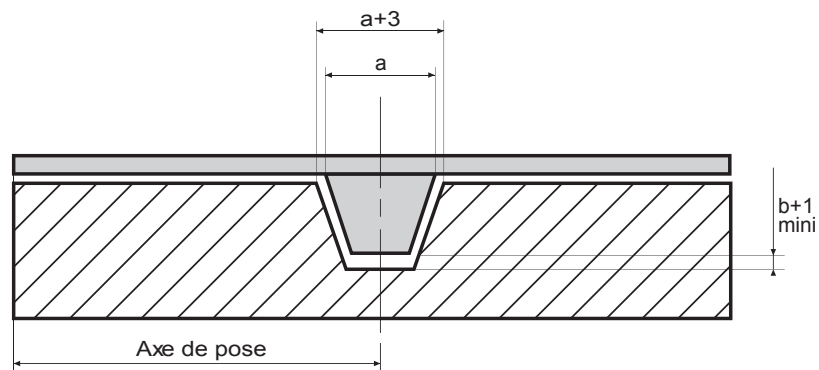

Guides : pose sur face inférieure

Profils : pose sur face supérieure

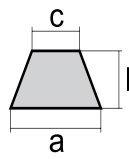
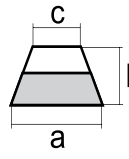

	Type	Matière	Couleur			Dureté (Sh.A)	Ø d'enroulement minimum (mm)			Dimensions (mm)			
			Blanc	Bleu	Vert		Face Inférieure	Face Supérieure	Transversal	a	b	c	
Type TR (trapézoïdal)		TR 8/5	PVC	○	●	●	60	40	60	50	8	5	5
		TR 10/6	PVC	○	●	●	60	70	80	60	10	6	6
		TR 13/8	PVC	○	●	●	60	80	120	80	13	8	8
		TR 17/11	PVC	○	●	●	60	120	150	100	17	11	10
		TR 17/15	PVC	○		●	60	120	180	100	17	15	8
		TR 22/14	PVC	○		●	60	200	240	140	22	14	13
		TR 6/4 PUR	PU	○	●		64	40	-	-	6	4	4
		TR 8/5 PUR	PU	○	●	●	64	60	80	60	8	5	5
		TR 10/6 PUR	PU	○	●	●	64	70	90	70	10	6	6
		TR 17/11 PUR	PU	○	●	●	64	140	160	120	17	11	10
Type TR-CR (trapézoïdal cranté)		TR 10/6 CR	PVC	○	●	●	60	45	45	60	10	6	6
		TR 13/8 CR	PVC	○	●	●	60	60	60	80	13	8	8
		TR 17/11 CR	PVC	○		●	60	100	100	100	17	11	10
		TR 10/6 CR PUR	PU	○	●		64	60	90	70	10	6	6
		TR 13/8 CR PUR	PU	○	●		64	90	100	90	13	8	8
		TR 17/11 CR PUR	PU		Incolore		60	100	120	100	17	11	10
Type R (carré)		R 10/10	PVC	○		●	60	120	90	60	10	10	-
		R 10/10	PU	○	●		64	80	120	80	10	10	-
Type R (rectangulaire)		R 20/6	PVC	○			60	110	110	-	20	6	-
		R 40/6	PVC	○			60	110	110	-	40	6	-
		R 30/2 PUR	PU	○		●	85	120	120	-	30	2	-
		R 40/2 PUR	PU	○		●	85	120	120	-	40	2	-
		R 50/2 PUR	PU	○		●	85	120	120	-	50	2	-
		R 60/2 PUR	PU	○		●	85	120	120	-	60	2	-
		R 40/6 PUR	PU	○			85	160	160	-	40	6	-
		R 30/8 PUR	PU	○			85	160	160	-	30	8	-

[Doigts en Polyuréthane

Nouveauté

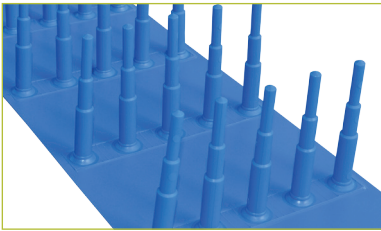

Les doigts permettent le transport de fruits ou légumes fragiles, secs ou après lavage.

- Positionnement libre des doigts : en cercle ou longitudinal
- Découpe possible à différentes hauteurs
- Soudure individuelle en HF

Les doigts en polyuréthane garantissent :

- Un très bon écoulement des liquides
- Une bonne flexibilité au contact des produits délicats
- Une très bonne tenue au froid, à l'arrachement et aux autres sollicitations mécaniques

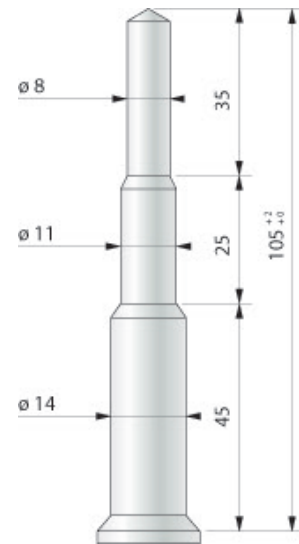
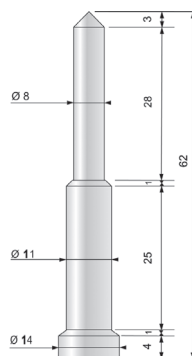

Type	Hauteur (mm)	Matière	Couleur	Dureté (ShA)	Ø enroulement mini (mm)	Entraxe (mm)	Pas mini (mm)
D105 PUR B	105	PU	Blanc	70	90	mini 25	45
D60 PUR B	60	PU	Blanc	70	80	25	45
D105 PUR X	105	PU	Bleu	85	90	mini 25	45

Pose uniquement sur revêtement TPU directement sur bande.
Besoins spécifiques : nous consulter.

[Ondes et Travail à façon



Les ondes permettent d'absorber les chocs lors du transport de fruits et légumes, à plat ou en légère inclinaison.

Un large choix de :

- Matériaux : PU et PVC
- Bandes : 1 ou 2 plis
- Formes et de dispositions des ondes (hauteur, largeur, pas)

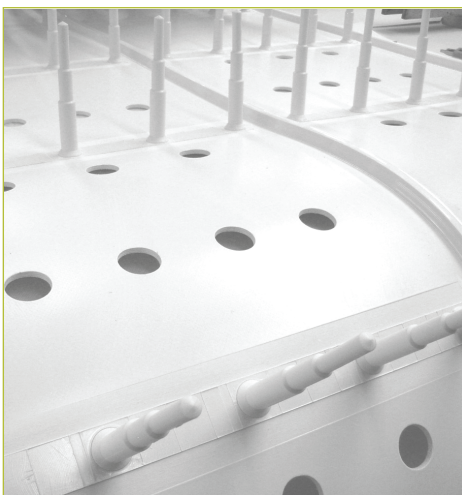
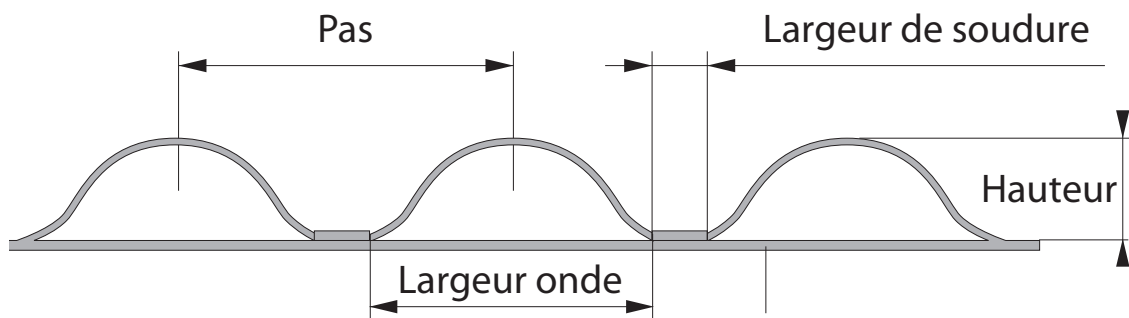

Reveyron réalise à la demande certaines opérations sur les bandes transporteuses :

- Perforation de trous ronds et oblongs
- Marquage de logos
- Traçage pour repérage visuel

Travail sur mesure de qualité

[Modes de jonctionnement

Reveyron est le spécialiste des jonctions ou des préparations pour jonctions en dents de scie décalées. Les dents font 50 mm de long par 20 mm de large.

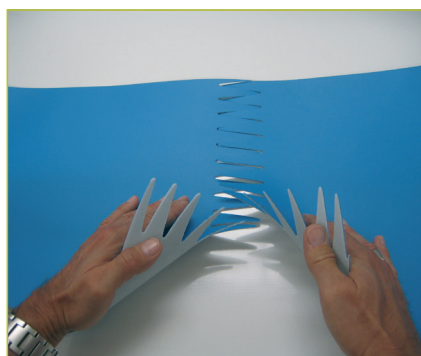

DS (digital)
Dent de scie simple

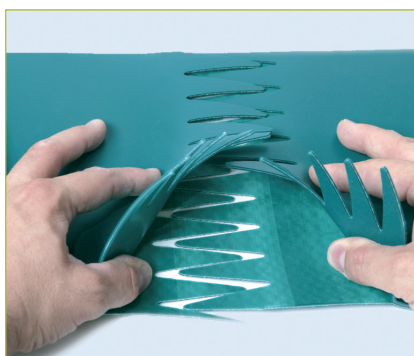

DS/DEC
Double dents de scie décalées

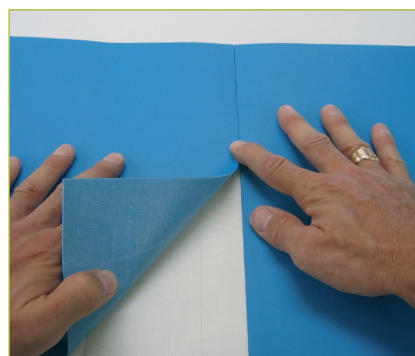

PE
Plis étagés droits
ou en diagonale

Grâce à la qualité des polymères de nos bandes, nous réalisons les jonctions à chaud sans apport de matière.

[Agrafes



Secura -
Sécurinox



SL



Minibelt
Airport
Gémini
(A rivets)

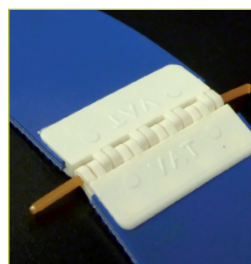

Agrafeplast

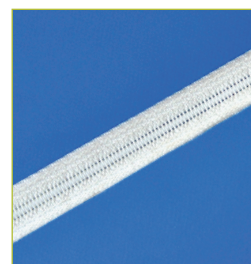

Souple

Nouveauté

Pour connaître le type d'agrafe correspondant à votre bande, téléchargez sa fiche technique sur www.reveyron.com

[Matériel pour jonctions

Plastorev	Colle bi-composant livrée avec durcisseur. Pour coller à froid profils, guides, tasseaux et bandes.
Films PU	Disponibles en PU bleu et blanc 90 ShA FDA. Conditionnement en rouleau de 100 m x 100 mm, épaisseur 0,2 mm. Dans certains cas, renforcement de la qualité des jonctions : meilleur aspect visuel, résistance mécanique accrue, protection mécanique renforcée. Reveyron recommande cependant de faire des jonctions sans film.
Poudres TPU	Disponibles en blanc, bleu ou vert FDA et CE*. Conditionnement en pot de 1 Litre de poudre. Peut être utilisée pour une meilleure finition en terme d'aspect visuel de la jonction.
Empreintes silicones	Garnitures disponibles pour les structures : [HR], D, MINIGRIP, STR, GRIP en largeur de 300 mm. Pour une reproduction optimale de la structure sous presse.
Tissus teflon	Tissu gros grain (82/100) pour jonction de bandes [HR] et diamants en largeur 330 mm. Tissu plus fin (25/100) pour finition brillante en largeur 350 mm.
Rouleau papier siliconé	1 face mate 200 m x 570 mm. Idéal pour les finitions mates en face supérieure.
Matelas siliconé	Disponible en largeur de 380 mm. Evite la transpiration du PU sur la face inférieure. Idéal pour les convoyeurs à sabre, avec un coefficient de friction du tissu fortement réduit au niveau de la jonction.
Rouleau auto-collant dents de scies	20 ML. Pour la découpe de dents de scies en atelier ou sur chantier.
Outillage dents de scies	Matrice en bois avec lame acier de découpe dents de scie 50 x 20 ou 80 x 20 mm.
DS26	Nettoyant détergent Biodégradable agréé alimentaire. Bidon concentré de 5L pour 40 L de préparation. Nettoyant utilisable uniquement pour atelier bandes ou pour chantier.

* Tests de migrations effectués avec succès selon les règlements CE/1935/2004 et UE/10/2011.

[Dédoublouse PB100

Machine conçue spécialement pour séparer les plis de tous les types de bandes PU ou PVC. La fiabilité de cette pareuse permet des plis étagés avec 1, 2 ou 3 étages.

Capacité :

- Epaisseur de bande maxi 7 mm
- Profondeur de coupe: 100 mm
- Système permettant des coupes longitudinales sans limites

Construction / Motorisation :

- Acier peint
- Motoréducteur SEW USOCOME
- Puissance : 0.37 kW
- Alimentation : 230/400 Volts 50 Hz – Tri
- Vitesse de travail : 5 m / min.

Dimensions :

- Longueur : 550 mm hors tout
- Largeur : 460 mm
- Hauteur : 320 mm hors tout
- Poids net : 65 kg

Réglages (Visualisation par comparateur au 1/100) :

- Ecartement des rouleaux
- Avance et recul de la lame
- Hauteur de la lame
- Curseur de profondeur de coupe et de guidage

Equipement électrique comprenant :

- 1 contacteur Marche/Arrêt
- 1 arrêt d'urgence
- Câblage entre motoréducteur, contacteur et arrêt d'urgence.

Conditionnement :

- Emballage dans une caisse en bois pour le transport

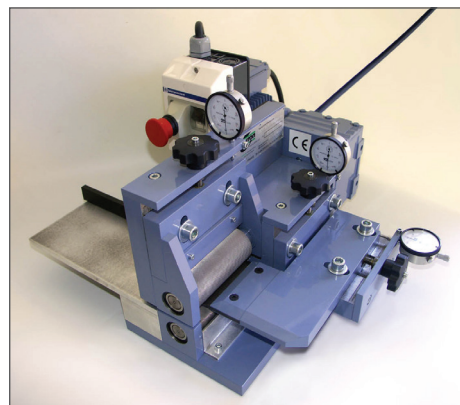

Dédoublouse PB100 compacte :

- Très haute précision de séparation de plis
- Particulièrement adaptée pour les bandes 2 plis fines en PU.

[Questionnaire bande transporteuse légère

Bande en place :

Dimensions :

Quantité :
Longueur (m) :
Largeur (mm) :
Epaisseur (mm) :
Nombre de plis :

Jonctionnée : OUI NON

Agrafée : OUI NON

Si oui, quel type d'agrafe :

Revêtement supérieur :

Revêtement inférieur :

Antistaticité : OUI NON

Matière : PVC PU SILICONE

Accessoires :

Guides en face inférieure : OUI NON

Section et Entraxe (mm) :

Profils longitudinaux en face supérieure : OUI NON

Section et Entraxe (mm) :

Bords de contenance : OUI NON

Couleur et Hauteur (mm) :

Tasseaux : OUI NON

Hauteur (mm) :

Autres : OUI NON

ONDES DOIGTS PERFORATIONS

Application :

Nature du produit transporté :

Poids au mètre linéaire (kg/m) :
ou Charge totale (kg) :

Température ambiante (°C) :

Température du produit (°C) :

Ambiance :

Propre/Sec	Coupante	Humide
pH	Abrasive	Grasse

Accumulation sur bande : OUI NON

Durée de fonctionnement : /7 j et /24 h

Convoyeur :

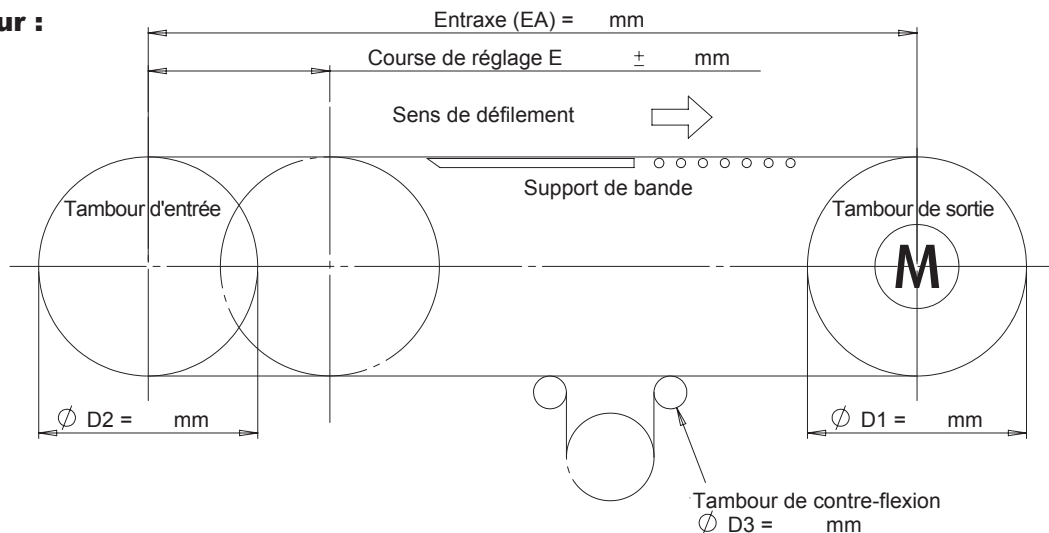

Inclinaison du convoyeur (°) :

Largeur totale (mm) :

Les tambours moteurs sont-ils garnis : OUI NON

Contre flexion : OUI NON

Vitesse de la bande (m/min) :

Entraînement sur sabre :

Fixe Tournant

Support de bande :

Sole de glissement

Rouleaux

A plat

En auge

Type d'auge :

Inclinaison de l'auge (°) :

Position du moteur :

Entrée (bande poussée)

Sortie (bande tirée)

[Avantage TPU par rapport au PVC

Les bandes TPU REVEYRON vous offrent des solutions optimales en termes d'hygiène et de sécurité.

Caractéristiques techniques	TPU	PVC (résistant aux graisses)
Résistance au froid	😊	😞
Résistance à haute température	😊	😊
Résistance aux graisses (animales et végétales)	😊	😊
Résistance à la migration des composants	😊	😞
Résistance aux huiles végétales	😊	😞
Résistance aux huiles minérales	😊	😊
Résistance à la coupure	😊	😞
Résistance à l'abrasion	😊	😞
Résistance aux UV	😊	😊
Résistance aux agents de nettoyage	😊	😊
Facilité de nettoyage	😊	😊
Stabilité des couleurs	😊	😊

Impact sur l'environnement	TPU	PVC
Plastifiants	Non	Oui
Colorants	Non (*)	Oui
Halogènes	Non	Oui
Recyclable	Oui	Oui

* à la demande

[Convoyeurs courbes à bande



Les convoyeurs courbes à bande Reveyron sont essentiels pour assurer le changement de direction des lignes de manutention.



Reveyron propose une gamme de convoyeurs courbes à bande polyuréthane, disponibles en acier peint ou en inox micro-billé.



Vous trouverez ainsi une courbe adaptée à chaque application.

Nous mettons à votre disposition notre expertise et notre savoir-faire pour vous accompagner dans le choix de votre convoyeur courbe.

Pour plus d'informations, contactez-nous ou consultez notre site internet : www.reveyron.com.



247 route du Mas Rillier - Les Echets - F-01706 Miribel Cedex - France
Tél. : +33 4 78 91 81 01 - Fax : +33 4 78 91 05 09
www.reveyron.com - info@reveyron.com

